

ERHARDT TÉLIKERT ÁRNYÉKOLÓK



ERHARDT TÉLIKERTÁRNYÉKOLÓK-
HÁROM MODELL AZ ÖN EGYEDI
IGÉNYEIHEZ

 ERHARDT®
ÁRNYÉKOLÁS

Több. Derű. Élet. Otthon.



ERHARDT TM UNIVERZÁLIS NAPELLENZŐ TETŐRE ÉS TETŐ ALÁ SZERELHETŐ MEGOLDÁSOKHOZ

Az új TM napellenzővel kellemes és árnyékos légkörben pihenhet teraszán. A textil Zip-funkciója és a oldalsó megvezető sínek gondoskodnak a teljes, zárt árnyékolásról és a szövet feszességéről. Kompakt napellenzőként különösen alkalmas terasztetőkre és télikertekre. Az árnyékoló alkalmas tető alatti és tető feletti szereléshez is igény és lehetőség szerint. A két oldalsó vezetősín speciális távtartókkal van felszerelve. A napellenzőkhöz kiegészítők széles választéka áll rendelkezésre, mint például LED világítás, infrafűtés, rádiómotor, szél-, fény- és esőérzékelő. Az Erhardt TM modern megjelenésével és variálhatóságával egyedi védelmet nyújt teraszának.

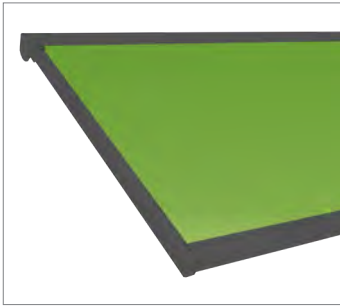

Design

Az új TM18 teraszra szerelhető napellenzőt teljesen új, modern formavilág jellemzi. A lágy, tiszta kontúrok kellemes összképet közvetítenek. A napellenző harmonikusan illeszkedik a teraszfedéséhez belső oldalon napellenzőként vagy tető fölé szerelve optimális nap és hő elleni védelmet nyújt.

Zip

Az oldalsó vezető sínek és textil közötti Zip-funkció alapfelszereltség, ami a vászon és a levezető sínek közötti teljes zárást teszi lehetővé, így nem keletkezik fényrés. Az árnyékoló igény esetén választható hagyományos működéssel is.

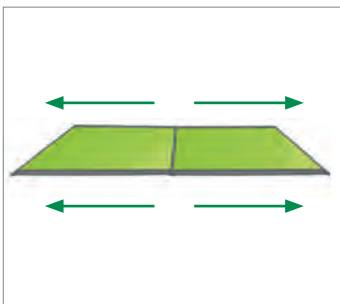
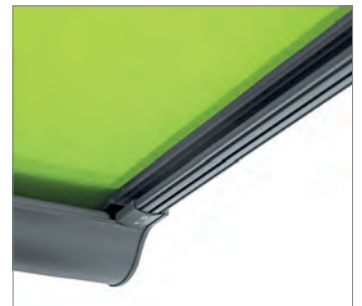

Méret

Legújabb technológiánkkal a 600 x 450 cm-es tető alatti és a 500 x 450 cm-es tető feletti szerelések is lehetségesek. Még nagyobb felületek árnyékolása is megvalósítható több napellenző sorolásával.

Tokrögzítő konzol

Az ERHARDT cég nagy hangsúlyt fektet a magas minőségre, könnyű beépíthetőségre. Ezt a követelményt tokrögzítő konzolok segítik egy ERHARDT-tetőfedés alá beépített napellenzőnél, így a szerelés rövid ideig tart.

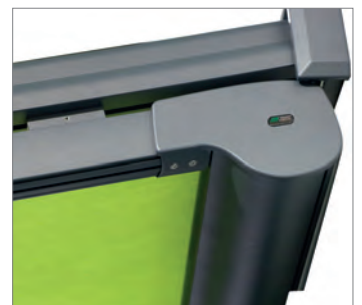

Résmentes záróléc

Az oldalsó Zip-funkcióhoz hasonlóan az elől lévő záróléc és textil között is résmentes a fényzárás. Ezáltal harmonikus, homogén összkép alakul ki és az árnyékolás tökéletes.



ERHARDT HS

TÖKÉLETES ÁRNYÉKOLÓ MEGOLDÁS MINDEN TETŐHÖZ

Minden télikert egyedi. A nagy üvegfelületek árnyékolása olyan kihívás, amelyet könnyen valósítunk meg az ERHARDT HS télikert árnyékolóval. Az egyedileg tervezhető, gyártható tető alá vagy fölé szerelhető árnyékoló optimális napvédelmet nyújt. Az ERHARDT HS különlegessége a rugalmas rögzítési lehetőség, így alkalmas tetőablakok árnyékolására is. A modern napellenző textil nem csak árnyékot biztosít, de a széles színválasztéka ideális hangulatot teremt otthonában. Élvezze a szabadidejét teraszán a kellemes hőmérsékletet nyújtó árnyékoló alatt. Az ERHARDT HS napellenző behúzását és kiengedését a nap állásának vagy az évszaknak megfelelően egy gombnyomással bármikor szabályozhatja.



Tökéletes megvezetés

A vezetősínek beépített kényszervezetővel és tömítővel garantálják a hosszú élettartamot és a tökéletes működést. A funkcionális konzol a szaru és a vezetősín közötti elegáns és modern megjelenést biztosít.

Napellenző textil ZIP funkcióval

Az új vezetősín szabvány szerint mindig Zip-es módon kapcsolódik a textilhez. Ily módon nem alakul ki fényszív a textil és az oldalsó vezetősín között. A Zip funkció 30 m²-ig elérhető.



Kényelmes működtetés

A télikert napellenzőt kényelmesen működtetheti távirányítóval és rádiómotorokkal. Más érzékelők, például az automatikus szél-, fény - és esőérzékelő használata az árnyékoló védelmét és kellemes beltéri hőmérsékletet tesz lehetővé.

Sorolt árnyékolók nagy felületekre

A speciális, sorolásra alkalmas vezetősínek lehetővé teszik két árnyékoló és egy motor kombinációját, hogy nagy területeket árnyékoljanak le (napellenzőkként max. 30 m²). A soroló profil harmonikusan illeszkedik az árnyékoló összképéhez.

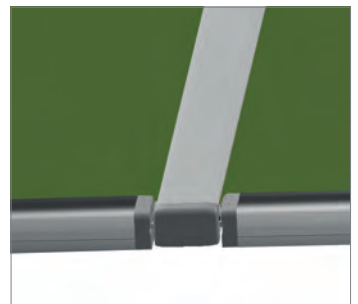

A tökéletes esti hangulat megvilágítással és fűtéssel

Az opcionális a tokon vagy a lefutósíneken megjelenő LED-es megvilágításnak köszönhetően hangulatos esti órákat tölthet a teraszon. A szintén rendelhető infravörös fűtőberendezések kellemes meleget biztosítanak a hűvösebb napszakokban. A nyugtató meleg bekapcsolás után már pillanatokon belül érezhető.



ERHARDT WG IDEÁLIS EGYEDI ÉS SPECIÁLIS MEGOLDÁSOKHOZ

Az ERHARDT WG lefutó sínjeinek kialakítása miatt ideális napellenző speciális és egyedi árnyékolási megoldásokhoz. A szövet alatt futó sínek közvetlenül a szarufákra kerülnek rögzítésre távtartók nélkül. A ponyva működtetése a megvezetőn minimális hanggal jár.

Ezzel a technológiával nem csak egy előre túlnyúló árnyékoló valósítható meg, hanem lehetőség van a tetőfelület optimális árnyékolásáért oldalra is túlfuttatni. Így az egyedi alaprajzú tetőket is egyedileg lehet árnyékolni. Behúzott állapotban az ERHARDT WG árnyékoló alig látható a közvetlenül a szarufákra szerelt sínekkel.



Tökéletes megvezetés

A záróprofil szorosan kapcsolódik a vezetősínekhez. Az időjárási viszonyoktól védett görgők stabil és alacsony zajkibocsátású működést garantálnak.

A vászon optimális feszessége

A napellenző szövetének optimális feszességét a különleges feszítőrendszer biztosítja, amely karbantartást nem igénylő gázrugókból áll körbefutó acélsodronnyal. Az egész rendszer nem látható és védett helyen, a sínekbe van beépítve.

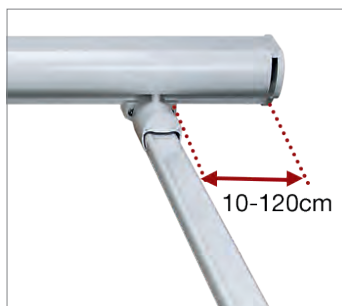

Oldalsó túlnyúlás

A tok széle és a megvezető sínek közötti távolság 10 – 120 cm lehet.

Speciális megoldások



Bonyolult, lecsapott tetőfelületeket a különleges, oldalt visszahúzott sínekkel lehet árnyékolni.



Különleges hangulatot teremtő ponyvák

Egy napellenző legfontosabb és legfeltűnőbb komponense a textil. Véd a veszélyes és zavaró napsugaraktól és magára vonja a tekintetet. Válassza ki új napellenző szövetét Tibelly Ambiente (plíeszter), Tibelly Classic (akril) vagy SOLTIS 86/92 kollekcióinkból!

ERHARDT TM, HS ÉS WG RÖVIDEN

	ERHARDT TM	ERHARDT HS	ERHARDT WG
			
Alkalmazási mód	tetőre kívülről tetőre belső oldalon	tetőre kívülről	tetőre kívülről
Maximális méretek (szélesség x kinyúlás)	belülre: 600 x 450 cm kívülre: 500 x 400 cm	650 x 600 cm	500 x 450 cm 600 x 400 cm
Minimális méretek (szélesség x kinyúlás)		145 x 600 cm	80 x 450 cm
Szerelési mód	2 oldalsó sín távtartókkal (75-500 mm magas)	2 oldalsó sín távtartókkal (85-500 mm magas)	2 oldalsó, állítható sín közvetlenül a záró
Alkalmazási terület	teraszfedések téli kertek tetőablakok bevilágító ablakok	teraszfedések téli kertek tetőablakok bevilágító ablakok	teraszfedések téli kertek tetőablakok bevilágító ablakok
Sorolási lehetőség	maximum 2 részből 2 árnyékoló meghajtása 1 motorral; lefutók sorolásával	maximum 2 részből 2 árnyékoló meghajtása 1 motorral; speciális dupla lefutó sínnel	lefutók sorolásával, minden árnyékoló saját motorral
Túlnyúlás	sínekkel, elől maximum 100cm	sínekkel, elől maximum 100cm	elől sínekkel maximum 120cm, oldal irányban 120cm oldalanként
Különlegességek	<ul style="list-style-type: none"> • alapfelszereltség a motor és a Zip-rendszer • többféle magasságú tartókonzol szükség szerint • rögzítőelemek belső oldali szereléshez 	<ul style="list-style-type: none"> • robusztus, tökéletes nagyobb felületek árnyékolására • 1-4 részből álló sorolt szerkezet duplasínes lefutókkal 	<ul style="list-style-type: none"> • kétoldalt lehetséges túllógatás (lefutó sínek beljebb húzásával) • elegáns forma • textilszélek hegesztéses technológiával szegve

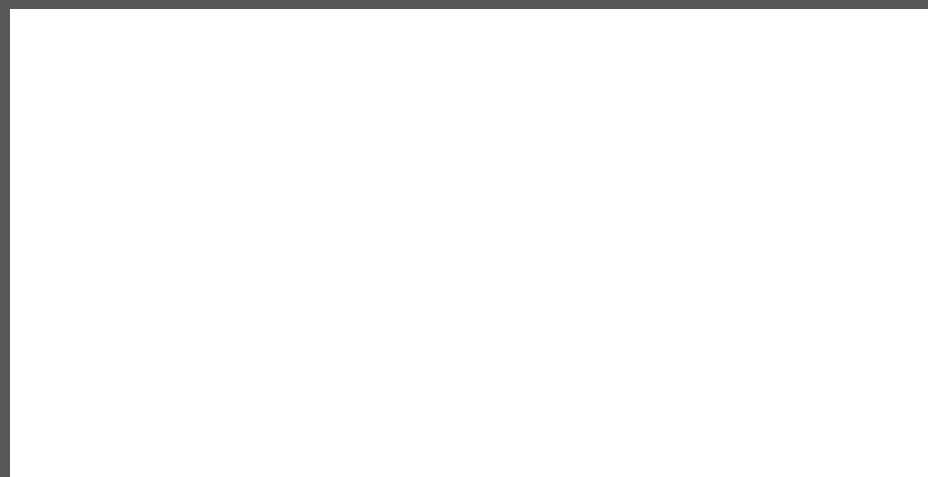
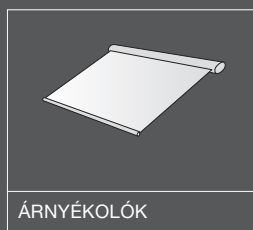

Az Ön ERHARDT partnere

További információ:
www.erhardt-arnyekolas.hu

Bemutatóterem:
Sopron, Határdomb u. 2. (Alphapark)

 **ERHARDT[®]**
ÁRNYÉKOLÁS

Több. Derű. Élet. Otthon.